

Návod na použitie: **Čistička vzduchu BIET AP222**

Návod k použití: **Čistička vzduchu BIET AP222**

Használati útmutató: **BIET AP222 Légtisztító**

OBSAH

Obsah	2
Technické parametre.....	2
Obsah balenia	2
Recyklácia	2
1. Bezpečnostné pokyny	3
2. Popis zariadenia.....	4
2.1 Popis filtrov	4
2.2 Indikátor kvality ovzdušia	5
3. Inštalácia	5
3.1 Umiestnenie čističky vzduchu	5
3.2 Inštalácia filtrov	6
3.3 Funkcia filtrov	7
4. Obsluha	8
4.1 Ovládací panel	8
4.2 Návod na obsluhu	9
4.3 Výmena filtrov	10
5. Údržba a skladovanie	10
5.1 Čistenie krytu	11
5.2 Čistenie senzoru kvality vzduchu	11
5.3 Skladovanie	11
6. Riešenie problémov	12
7. Záručné podmienky	13

Technické parametre:

Názov produktu: Čistička vzduchu BIET AP222

kód: B4005

CARD: 222 m³ /h

Vhodná pre miestnosti: 28 m²

Výkon: 45 W

Napätie: 220-240 V

Maximálna hlučnosť: 59 dB

Rozmery zariadenia : 328 x 182 x 495 mm

Hmotnosť zariadenia: 4,7 kg

Obsah balenia:

1x Čistička vzduchu AP222

1x Vláknový filter

1x HEPA filter

1x Filter s aktívnym uhlím

1x manuál

RECYKLÁCIA

Tento výrobok nevyhadzujte spolu s ostatným komunálnym odpadom. Zistite miestne predpisy o likvidácii elektrických a elektronických výrobkov.

Správna likvidácia použitých elektrických výrobkov môže zabrániť potenciálnym nepriaznivým účinkom na životné prostredie a zdravie ľudí.

1. BEZPEČNOSTNÉ PODMIENKY

Prosím, pozorne si prečítajte návod pred prvým použitím tohto zariadenia. Pri inštalácii a používaní tohto zariadenia je nutné dodržiavať základné bezpečnostné pokyny. Uschovajte tento návod na použitie v prípade neskoršej opravy alebo údržby.

- Zariadenie je určené na čistenie vzduchu v interiéri.
- Zariadenie umiestnite na rovnú a stabilnú podlahu.
- Uistite sa, že min. vzdialenosť medzi zadným krytom a stenou je 50 cm a min. bočná vzdialenosť 10 cm od stien a nábytku.
- Na zariadenie nevyliezajte, nesadajte, ani sa oň neopierajte a neukladajte na ňom ťažké predmety.
- Uistite sa, že prívod a odvod vzduchu je voľný (bez prekážky).
- Zariadenie nenahradzuje vetranie miestnosti a počas varenia nie je vhodné ako odsávač pár.
- Zariadenie, napájací kábel a vidlicu neponárajte do vody alebo iných kvapalín, aby nedošlo k poškodeniu alebo úrazu elektrickým prúdom.
- Chráňte prístroj pred priamym kontaktom s vodou alebo inými tekutinami.
- Venujte pozornosť poranenia elektrickým prúdom, nikdy do zariadenia nekladajte žiadne kovové predmety, zariadenie neobsluhujte mokrými rukami.
- Chráňte zariadenie pred vlhkosťou.
- Používajte iba odporúčané napätie pre prevádzku prístroja!
- Pred pripojením do sieťovej zásuvky skontrolujte, či je sieťový kábel rozvinutý a bez poškodenia.
- Pred uvedením zariadenia do prevádzky skontrolujte, či je zástrčka riadne uzemnená.
- Nevystavujte filtre ľubovoľnému postreku na hmyz, pretože to môže neskôr spôsobiť nežiadúce uvoľňovanie zlých látok do okolia.
- Pred každou údržbou vypnite zariadenie a odpojte sieťovú zástrčku.
- Čistite prístroj iba jemnými čistiacimi prostriedkami.
- Nepoužívajte zariadenie pri vysokých izbových teplotách alebo vo vlhkých podmienkach.
- Nevykonávajte žiadne opravy, zmeny, nastavy na zariadení ani napájacom kábli.
- Nikdy sa nedotýkajte zástrčky alebo zásuvky mokrými rukami.
- Uistite sa, že v blízkosti jednotky nie sú umiestnené horľavé látky (ako sú plyny / oleje atď.).
- Ak nepoužívate prístroj dlhšiu dobu, vypnite ho a odpojte sieťovú zástrčku.
- Ak niečo nie je v poriadku zo zariadením (hluk, smrad), okamžite vypnite zariadenie a odpojte ho od napájania / siete.
- Zariadenie smie opravovať iba kvalifikovaný personál alebo elektrikár.

2. POPIS ZARIADENIA

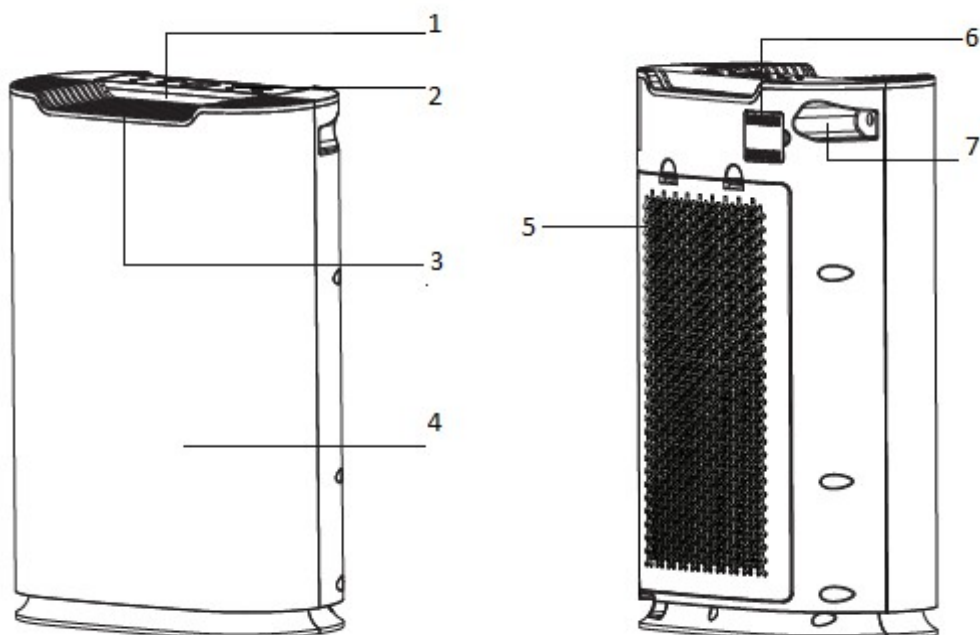

P.Č.	Názov
1	Kontrolka kvality vzduchu
2	Ovládací panel
3	Výstup vzduchu
4	Predný panel
5	Prívod vzduchu- zadný kryt
6	Snímač kvality vzduchu
7	Rukoväť

2.1 Popis filtrov

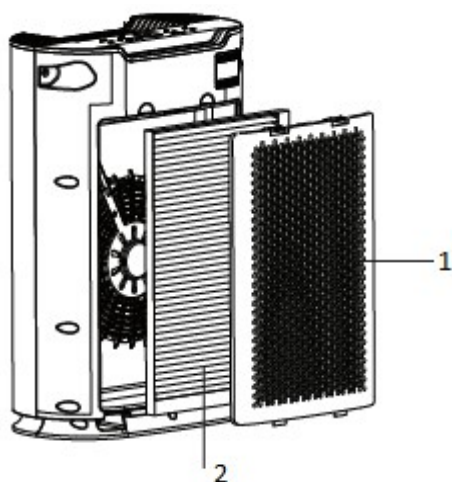

P.Č.	Názov
1	Zadný kryt
2	HEPA Filter a filter s aktívnym uhlím

2.2 Indikátor kvality ovzdušia



FARBA	KVALITA OVZDUŠIA
Modrá	Dobrá
Zelená	Obyčajná
Červená	Slabá

3. INŠTALÁCIA

3.1 Umiestnenie čističky vzduchu

Aby ste zabezpečili dostatočnú cirkuláciu vzduchu v miestnosti, uistite sa, že medzi prívodom vzduchu a povrchom steny alebo závesom je aspoň 50 cm. Uistite sa, že priestor medzi vývodmi vzduchu je najmenej 10 cm.

Zariadenie udržiajte 1 meter alebo viac od televízora, rádia. Nevkladajte zástrčku zariadenia do elektrickej zásuvky s elektrickou zástrčkou televízora, rádia alebo iného elektrického zariadenia.

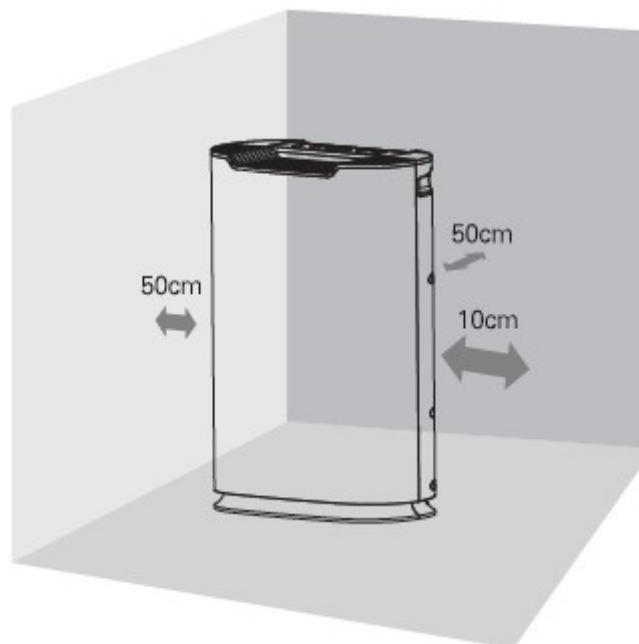

Ak sa zariadenie používa na rovnakom mieste dlhší čas, steny okolo zariadenia môžu byť znečistené. Neblokujte prívod a vývod vzduchu, aby sa zabezpečilo dostatočné vetranie a vysoká účinnosť.

3.2 Inštalácia filtrov

INFORMÁCIA:

Táto čistička vzduchu zahŕňa všetky filtre. Pred použitím tohto produktu odstráňte balenie zo všetkých filtrov. V súlade s nasledujúcimi pokynmi odstráňte obaly zo všetkých filtrov, potom ich znovu vložte do čističky vzduchu.



POZOR:

- Pred inštaláciou filtrov, údržbou a premiestňovaním sa uistite, že je sieťová zástrčka odpojená.
- Nepoužívajte zariadenie bez inštalácie filtrov.
- Pred použitím odstráňte plastové obaly z každého filtra.

Tip: Pri inštalácii zadného panela buďte opatrný, dávajte pozor na ruky.

POSTUP:

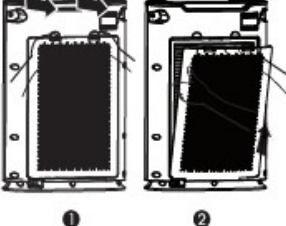
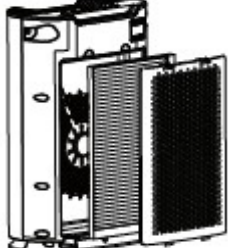
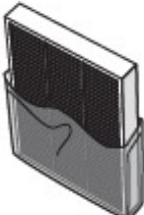
Pri prvom použití tohto zariadenia správne nainštalujte filtre podľa nasledujúcich krokov.

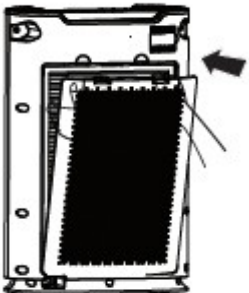
 <p>Umiestnite zariadenie na stabilný, rovný povrch.</p>	 <p>Stlačte upevňovací prvok na zadnom kryte, vytiahnite zadný kryt a zdvihnite ho, aby ste odstránili zadný kryt.</p>	 <p>Vytiahnite filtre zo zariadenia.</p>
 <p>Odstráňte obalový materiál z filtrov.</p>	 <p>Vložte filtre späť do zariadenia.</p>	 <p>Vložte zadný kryt do otvoru pre kartu a zatlačte kryt, až kým nezapadne. Tip: Pri inštalácii zadného krytu dávajte pozor na ruky.</p>

3.3 Funkcie filtrov

4-úrovňové filtrovanie efektívne čistí vzduch.

Úroveň 1: Vlákňový filter

Úroveň 2: Vysoko účinný HEPA filter

Úroveň 3: Filter s aktívnym uhlím

Úroveň 4: Funkcia aniónov

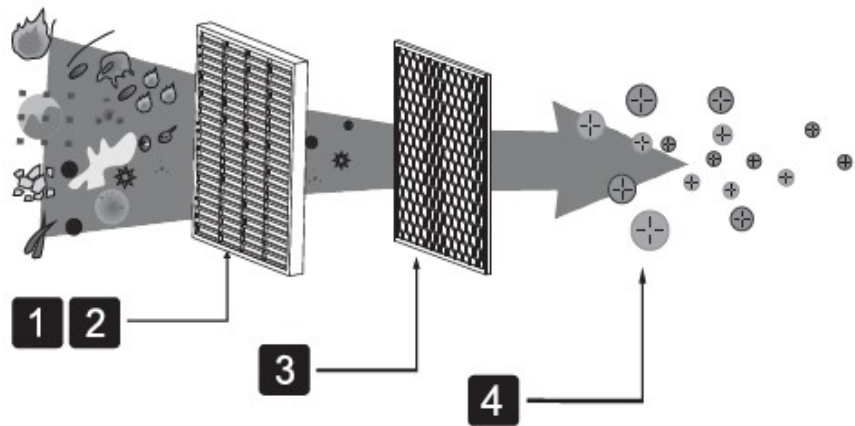

Úroveň 1: Vlákňový filter

Infiltrovaný vlákňový filter s prírodnými antibakteriálnymi, antialergickými prvkami dokáže účinne odstraňovať alergény ako napr. peľ.

Funkcia: dokáže efektívne odstrániť alergény zo vzduchu.

Úroveň 3: Vysoko účinný HEPA filter

Vysoko výkonný HEPA filter s mierou odstraňovania až 99,9% môže odstrániť častice s priemerom 0,25 mikrónov a vyššie. Špecializuje sa na odstraňovanie prachu a absorpciu častíc podľa európskej normy a prekračuje štandard kvality ovzdušia PM2.5. Vynikajúci účinok zhromažďovania prachu môže zabrániť znečisteniu pľúc z prachu a odstrániť riziko vzniku prachu.

Funkcia: Odstraňuje 99,97% alergénov a baktérií zo vzduchu, ako je prach, dym, peľ, chlpy, baktérie a spóry.

Úroveň 3: Filter s aktívnym uhlím

Aktívne uhlie dokáže silne absorbovať a stuhnúť, rovnako ako kryštalizovať, ďalej odstraňovať toxické látky, ako je benzén a iný zvláštny zápach. Môže tiež zastaviť sekundárne znečistenie spôsobené tepelnou desorbciou znečisťujúcich látok.

Funkcia: Absorbuje prchavé organické zlúčeniny, odstraňuje zápach a chemické látky zo vzduchu.

Úroveň 4: Funkcia Anión

Anión môže indukovať zníženie reaktívnych druhov kyslíka (voľných radikálov kyslíka) v atmosférických znečisťujúcich látkach, oxidoch dusíka a cigaretách, čo minimalizuje poškodenie ľudského tela. Môže taktiež neutralizovať pozitívne nabitý prach vo vzduchu a zničiť ho. Výsledkom je čistenie vzduchu. Navyše anión môže zvýšiť syntézu a skladovanie vitamínov v ľudskom tele. Pomáha posilňovať fyziologickú aktivitu. Lesy, horské pieskové prúdy sú bohaté na anióny, t.z. "vitamín vo vzduchu".

Čistička vie efektívne odstrániť nasledujúce alergény a baktérie:

Alergény: prach, vlasy, lupiny, chlpy, peľ, zvieracie chlpy, roztoče, cigaretový dym, nebezpečné častice, zápach, chemikálie.

Baktérie: kvasinky, spóry, vírusy, pleseň, baktérie.

4. OBSLUHA

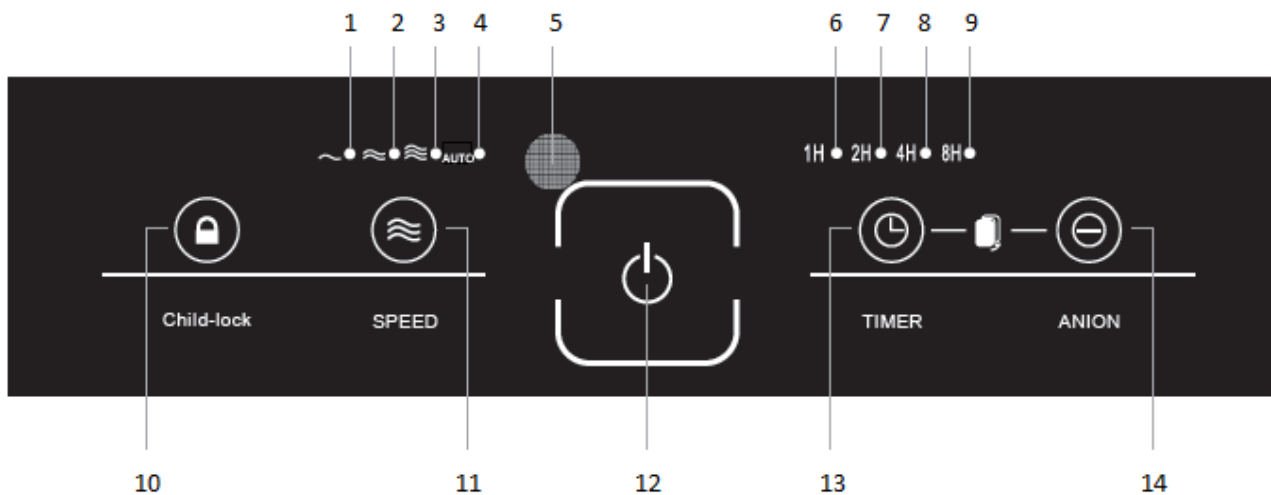

4.1 Ovládací panel



P.Č.	Názov	Funkcia
1	Kontrolka pomalá rýchlosť ventilátora	Svieti keď je nastavená pomalá rýchlosť ventilátora.
2	Kontrolka stredná rýchlosť ventilátora	Svieti keď je nastavená stredná rýchlosť ventilátora.
3	Kontrolka rýchla rýchlosť ventilátora	Svieti keď je nastavená rýchla rýchlosť ventilátora.
4	Kontrolka AUTO režim	Svieti keď je zapnutý automatický režim.
5	Foto-senzitívny snímač	
6	1h indikátor časovača	Svieti keď je nastavený čas vypnutia na 1 hodinu.
7	2h indikátor časovača	Svieti keď je nastavený čas vypnutia na 2 hodiny.
8	4h indikátor časovača	Svieti keď je nastavený čas vypnutia na 4 hodiny.
9	8h indikátor časovača	Svieti keď je nastavený čas vypnutia na 8 hodín.
10	Tlačidlo LOCK	
11	Tlačidlo SPEED	Stlačte tlačidlo SPEED, rýchlosť ventilátora sa zmení cirkulárne v režime AUTO, rýchlosť 1, rýchlosť 2, rýchlosť 3.
12	Tlačidlo ON / OFF	Zapnutie / Vypnutie zariadenia
13	Tlačidlo TIMER	Stlačte tlačidlo TIMER, pracovný čas sa zmení cirkulárne v 1 hodine, 2, 4, 8 hodinách a vypne sa.
14	Tlačidlo ANION	Stlačte tlačidlo ANION na spustenie / zastavenie funkcie anión.

4.2 Návod na obsluhu

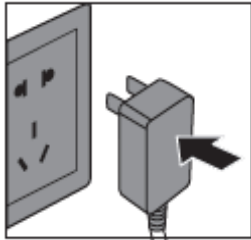
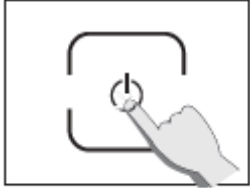
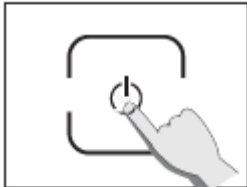
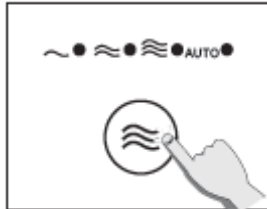
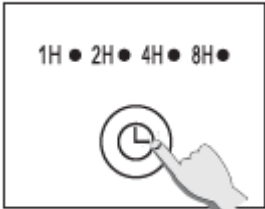
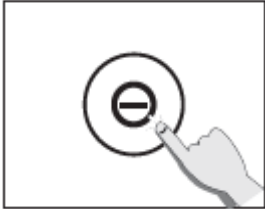
TIP: Pred použitím odstráňte obalové vrecká z filtrov.

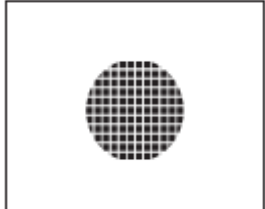
<p>1. Zasuňte zástrčku napájacieho kábla</p>  <p>Po pripojení napájania zaznie pípnutie, všetky kontrolky 3x bliknú. Potom bude kontrolka napájania pomaly blikať.</p> 	<p>2. Zapnite zariadenie</p>  <p>Stlačte tlačidlo ON / OFF, čistička sa prepne do režimu AUTO. Kontrolka režimu AUTO a kontrolka napájania sa rozsvietia.</p> <p>Keď sa čistička zapne, kontrolka kvality vzduchu zobrazí zelenú farbu, po 2 minútach prevádzky zistí kvalitu vzduchu automaticky.</p> <p>POZNÁMKA: Ak chcete čističku vypnúť, stlačte tlačidlo ON / OFF na 5 sekúnd. Zaznie pípnutie a kontrolka napájania bude blikať. vytiahnite napájací kábel.</p>	<p>3. Nastavenie rýchlosti</p>  <p>Stlačte tlačidlo SPEED, zvolíte rýchlosť ventilátora v poradí "AUTO režim, rýchlosť 1, rýchlosť 2 a rýchlosť 3".</p> <p>V AUTO režime čistička automaticky zvolí rýchlosť ventilátora podľa kvality ovzdušia.</p>	
<p>4. Časovač</p>  <p>Stlačte tlačidlo TIMER, môžete si zvoliť čas vypnutia od 1 hodina, 2h, 4h, 8h alebo bez vypnutia.</p>	<p>5. Anión</p>  <p>Stlačte tlačidlo ANION, zaznie pípnutie, funkcia Anion sa zapne, kontrola ANION bude svietiť. Opätovným stlačením tlačidla ANION sa vypne funkcia Anion a kontrolka ANION sa vypne.</p>	<p>6. Detský zámok</p>  <p>Stlačte tlačidlo Detský zámok na 3 sekundy, zaznie pípnutie a kontrolka Detský zámok bude svietiť. V tomto stave čistička nebude reagovať keď stlačíte ľubovoľné tlačidlo (okrem tlačidla Detský zámok).</p>	<p>7. Foto-senzitívny snímač</p>  <p>V AUTO režime, ak je osvetlenie tmavé čistička sa prepne do Nočného režime (SLEEP mode). Potom všetky kontrolky sa vypnú, iba kontrolka napájania bude svietiť. Ventilátora bude pracovať pri nízkej rýchlosti.</p>

4.3 Výmena filtrov

Potom ako je čistička pracuje po dobu 1500 hodín, zaznie zvukový signál a rozsvieti sa indikátor na výmenu filtra, čo pripomenie užívateľovi vymeniť filter.

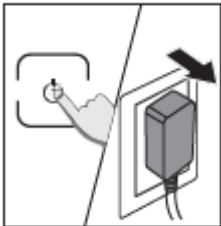
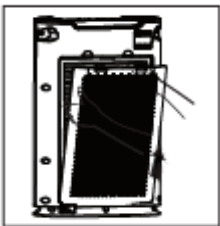
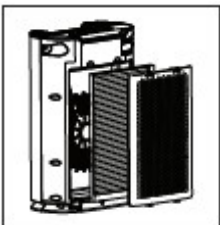
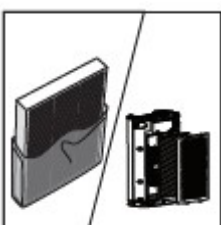
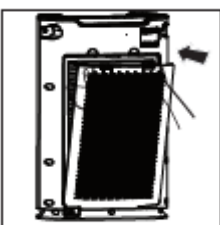
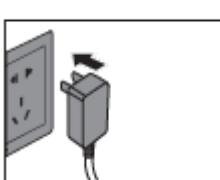
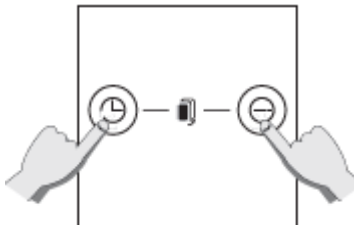
 <p>Keď sa rozsvieti kontrolka, je potrebné vymeniť filtre.</p>	 <p>Vypnite napájanie a potom vytiahnite sieťovú zástrčku.</p>	 <p>Stlačte uzáver na zadnom kryte, vytiahnite a zdvihnite ho, aby ste odstránili zadný kryt.</p>
 <p>Vytiahnite filtre v smeru šípiek.</p>	 <p>Odstráňte všetky plastové obaly na nových filtrov a potom filtre vložte späť do zariadenia.</p>	 <p>Po montáži filtrov opätovne namontujte zadný kryt.</p>
 <p>Po dokončení výmeny filtra zapojte a zapnite čističku vzduchu.</p>	 <p>Stlačte tlačidlo TIMER a tlačidlo ANION po dobu 6 sekúnd na resetovanie zariadenia.</p>	

5. ÚDRŽBA A SKLADOVANIE

UPOZORNENIE:

Pred čistením vytiahnite sieťovú zástrčku.

Výrobok neumiestňujte do vody ani do tekutiny.

Pri čistení akejkoľvek časti tohto výrobku nepoužívajte čistiace prostriedky s vysokou abrazívnosťou, odolnosťou voči korózii alebo horľavosťou (ako je odfarbovač alebo alkohol).

Zariadenie používa kompozitné filtre, filtre sa nedajú umývať.



5.1 Čistenie krytu

Čistite vnútornú a vonkajšiu stranu čističky vzduchu pravidelne, aby ste zabránili zhromažďovaniu prachu.

1. Na odstránenie prachu používajte mäkkú a suchú látku.
2. Na čistenie prívodov vzduchu a vývodov vzduchu používajte mäkkú a suchú látku.

5.2 Čistenie senzoru kvality vzduchu

Senzor kvality vzduchu čistite každý mesiac, aby ste zabezpečili, že čistička vzduchu bude pracovať s optimálnym výkonom. Ak sa čistička vzduchu používa v prašnom prostredí, senzor kvality vzduchu čistite pravidelnejšie .

Poznámka:

Keď je v miestnosti extrémne vysoká vlhkosť na snímači kvality vzduchu sa môže vytvoriť kondenzovaná voda, preto indikátor kvality ovzdušia bude vykazovať zlú kvalita vzduchu, aj keď je kvalita vzduchu dobrá. V takomto prípade vyčistite senzor kvality vzduchu alebo použite ktorúkoľvek rýchlosť.

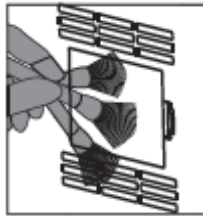

Pomocou mäkkej kefy vyčistite vstupný a výstupný otvor čističky vzduchu.

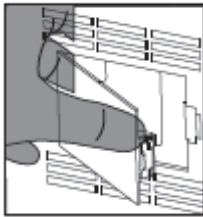

Demontujte ochranný kryt snímača kvality vzduchu.

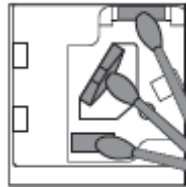

Na čistenie použite vlhkú tyčinku do uší.
 Osušte ho suchou bavlnenou tyčinkou.
 Opätovne namontujte ochranný kryt senzora kvality vzduchu.

5.3 Skladovanie

Odpojte sieťovú zástrčku. Dôkladne utrite interiér. Zariadenie umiestnite na suchom a vetranom mieste.

6. RIEŠENIE PROBLÉMOV

Závady	Možný dôvod	Možné riešenie
Zariadenie sa nedá zapnúť, nefunguje	Horná mriežka nie je správne nainštalovaná.	Demontujte hornú mriežku a znova ju nainštalujte.
	Zadný kryt nie je správne nainštalovaný.	Demontujte zadný kryt a znova ho nainštalujte.
	Napájací kábel nie je zapojený.	Vytiahnite napájací kábel a vložte ho znova do zástrčky.
	Napájací kábel je poškodený.	Obráťte sa na zákaznícke centrum alebo distribútora.
	Filtre sú zanesené. Zariadenie prestane pracovať.	Vymeňte filtre.
Ventilátor nefunguje	Zariadenie nie je zapnuté.	Vložte napájanie a reštartujte zariadenie.
	Elektrický motor je poškodený.	Obráťte sa na zákaznícke centrum alebo distribútora.
	Stroj je položený na nerovnom povrchu.	Stroj presuňte na rovný a stabilný povrch
	Vo vnútri stroja sú voľné alebo cudzie častice.	Obráťte sa na zákaznícke centrum alebo distribútora.
	Elektrický motor je uvoľnený.	Obráťte sa na zákaznícke centrum alebo distribútora.
	Neboli odstránené obaly z filtrov.	Odstráňte plastové obaly z každého filtra.
Slabý výkon alebo nedosiahnutie najlepšej čistiacej kapacity	Pred filter je znečistený	Umyte špinavý pred filter.
	Filter je potrebné zmeniť.	Zmeňte nový filter
	Prívod alebo výstup vzduchu je zablokovaný.	Odstráňte prekážky na vstupe a výstupe vzduchu zo zariadenia.
	Neboli odstránené obaly z filtrov.	Odstráňte plastové obaly z každého filtra.
	Nie je dostatočný priestor okolo zariadenia.	Uistite sa, že priestor na prívod vzduchu na oboch stranách je minimálne 50 cm a výstup vzduchu na zadnej strane stroja je minimálne 10 cm.
	V zariadení nie je dostatok filtrov. Filtre sú umiestnené nesprávne.	Uistite sa, že všetky filtračné siete sú v súlade s pokynmi.
	Oblasť pokrytia miestnosti prekročila špecifikovanú oblasť.	Skontrolujte veľkosť miestnosti a zistite, či vyhovuje určenej oblasti stroja.

7. ZÁRUČNÉ PODMIENKY

Predávajúci poskytuje na tento výrobok záruku na dobu 24 mesiacov od dátumu predaja spotrebiteľovi (uschovajte preto doklad o kúpe).

Záruka 24 mesiacov platí iba pre pôvodného kupujúceho, ktorý je uvedený na doklade o kúpe (faktúra), prípadne záručnom liste.

Záruka 24 mesiacov sa nevzťahuje pre komerčné používanie výrobku (hotely, wellness centrá, kluby, a.t.d.). Záruka sa vzťahuje na poruchy a chyby, ktoré v priebehu záručnej doby vznikli chybou výroby alebo chybou použitých materiálov.

Výrobok je možné reklamovať u predajcu, ktorý výrobok predal spotrebiteľovi.

Záruka platí iba vtedy, ak je výrobok používaný podľa návodu na obsluhu a pripojený na správne sieťové napätie.

Záruka sa nevzťahuje na škody spôsobené:

- nesprávnou inštaláciou,
- nesprávnou údržbou,
- mechanickým poškodením,
- používanie výrobku s iným než doporučeným príslušenstvom,
- neodvratnou udalosťou,
- neodbornými zásahmi,
- nesprávnym zaobchádzaním,
- nevhodným umiestnením.

Pri reklamácií je nutné predložiť:

- reklamovaný výrobok,
- originálny nákupný doklad, v ktorom je zreteľne uvedený typ výrobku a jeho dátum predaja spotrebiteľovi.

Pokiaľ výrobok pri uplatňovaní poruchy zo strany spotrebiteľa bude zasielaný poštou alebo prepravnou službou, musí byť zabalený v obale vhodnom pre prepravu tak, aby sa zabránilo poškodeniu výrobku prepravou.

OBSAH

Obsah	14
Technické parametry	14
Obsah balení	14
Recyklace	14
1. Bezpečnostní pokyny	15
2. Popis zařízení	16
2.1 Popis filtrů	16
2.2 Indikátor kvality ovzduší	17
3. Instalace	17
3.1 Umístění čističky vzduchu	17
3.2 Instalace filtrů	18
3.3 Funkce filtrů	19
4. Obsluha	20
4.1 Ovládací panel	20
4.2 Návod k obsluze	21
4.3 Výměna filtrů	22
5. Údržba a skladování	22
5.1 Čištění krytu	23
5.2 Čištění senzoru kvality vzduchu	23
5.3 Skladování	23
6. Řešení problémů	24
7. Záruční podmínky	25

Technické parametry:

Název produktu: Čistička vzduchu BIET AP222

kód: B4005

CARD: 222 m³ / h

Vhodná pro místnosti: 28 m²

Výkon: 45 W

Napětí: 220-240 V

Maximální hlučnost: 59 dB

Rozměry zařízení: 328 x 182 x 495 mm

Hmotnost zařízení: 4,7 kg

Obsah balení:

1x Čistička vzduchu AP222

1x Vláknový filtr

1x HEPA filtr

1x Filtr s aktivním uhlím

1x manuál

RECYKLACE

Tento výrobek nevyhazujte spolu s ostatním komunálním odpadem. Zjistěte místní předpisy o likvidaci elektrických a elektronických výrobků.

Správná likvidace použitých elektrických výrobků může zabránit potenciálním nepříznivým účinkem na životní prostředí a zdraví lidí.

1. BEZPEČNOSTNÍ PODMÍNKY

Prosím, pozorně si přečtete návod před prvním použitím tohoto zařízení. Při instalaci a používání tohoto zařízení je nutné dodržovat základní bezpečnostní pokyny. Uchovejte tento návod k použití v případě pozdější opravy nebo údržby.

- Zařízení je určeno pro čištění vzduchu v interiéru.
- Zařízení umístěte na rovnou a stabilní podlahu.
- Ujistěte se, že min. vzdálenost mezi zadním krytem a stěnou je 50 cm a min. boční vzdálenost 10cm od stěn a nábytku.
- Na zařízení nevylézejte, nesedejte, ani se o něj neopírejte a nepokládejte na něm těžké předměty.
- Ujistěte se, že přívod a odvod vzduchu je volný (bez překážky).
- Zařízení nenahrazuje větrání místnosti a během vaření není vhodné jako odsavač par.
- Zařízení, napájecí kabel a vidlici neponořujte do vody nebo jiných kapalin, aby nedošlo k poškození nebo úrazu elektrickým proudem.
- Chraňte přístroj před přímým kontaktem s vodou nebo jinými tekutinami.
- Věnujte pozornost poranění elektrickým proudem, nikdy do zařízení nevkládejte žádné kovové předměty, zařízení neobsluhujte mokřýma rukama.
- Chraňte zařízení před vlhkostí.
- Používejte pouze doporučené napětí pro provoz přístroje!
- Před připojením do zásuvky zkontrolujte, zda je síťový kabel rozvinutý a bez poškození.
- Před uvedením zařízení do provozu zkontrolujte, zda je zástrčka řádně uzemněna.
- Nevystavujte filtry libovolnému postřiku na hmyz, protože to může později způsobit nežádoucí uvolňování špatných látek do okolí.
- Před každou údržbou vypněte zařízení a odpojte síťovou zástrčku.
- Čistěte přístroj pouze jemnými čisticími prostředky.
- Nepoužívejte zařízení při vysokých pokojových teplotách nebo ve vlhkých podmínkách.
- Neprovádějte žádné opravy, změny, nastavy na zařízení ani napájecím kabelu.
- Nikdy se nedotýkejte zástrčky nebo zásuvky mokřýma rukama.
- Ujistěte se, že v blízkosti jednotky nejsou umístěny hořlavé látky (jako jsou plyny / oleje atd.).
- Pokud nepoužíváte přístroj delší dobu, vypněte jej a odpojte síťovou zástrčku.
- Pokud něco není v pořádku ze zařízením (hluk, smrad), okamžitě vypněte zařízení a odpojte jej od napájení / sítě.
- Zařízení smí opravovat pouze kvalifikovaný personál nebo elektrikář.

2. POPIS ZAŘÍZENÍ

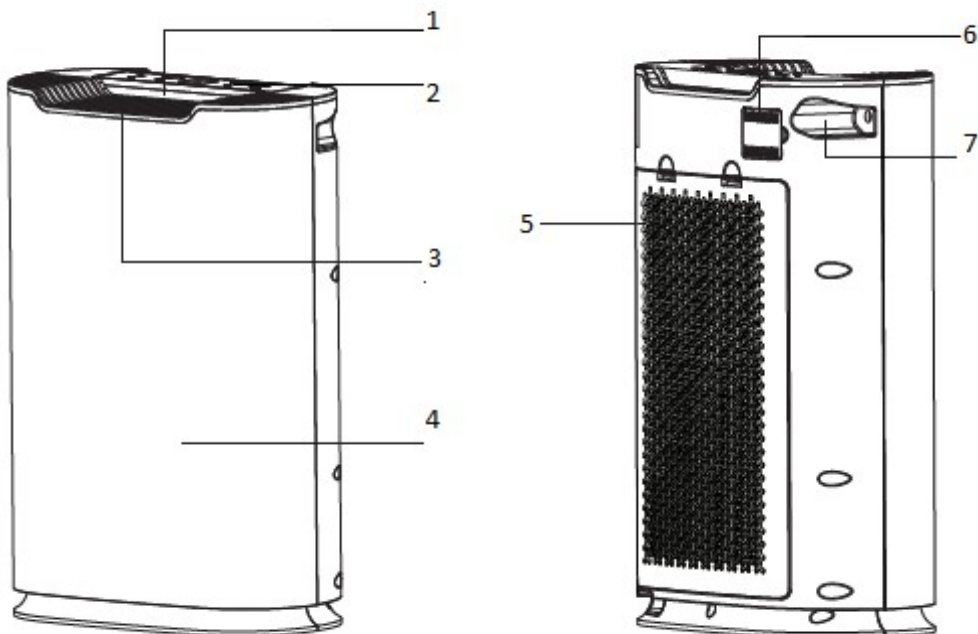

P.Č.	Název
1	Kontrolka kvality vzduchu
2	Ovládací panel
3	Výstup vzduchu
4	Přední panel
5	Přívod vzduchu (na obou stranách)
6	Snímač kvality vzduchu
7	Rukojeť

2.1 Popis filtrů

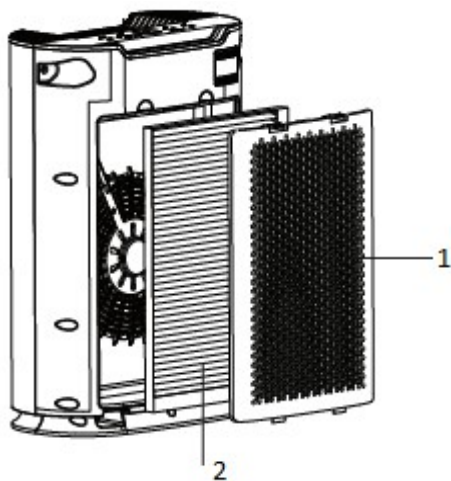

P.Č.	Název
1	Zadní kryt
2	HEPA Filtr a Filtr s aktivním uhlím

2.2 Indikátor kvality ovzduší



BARVA	KVALITA OVZDUŠÍ
modrá	Dobrá
zelená	Obyčejná
červená	Slabá

3. INSTALACE

3.1 Umístění čističky vzduchu

Abyste zajistili dostatečnou cirkulaci vzduchu v místnosti, ujistěte se, že mezi přívodem vzduchu a povrchem stěny nebo závěsem je alespoň 50 cm. Ujistěte se, že prostor mezi vývody vzduchu je nejméně 10 cm. Zařízení udržujte 1 metr nebo více od televizoru, rádia. Nevkládejte zástrčku zařízení do elektrické zásuvky s elektrickou zástrčkou televizoru, rádia nebo jiného elektrického zařízení.

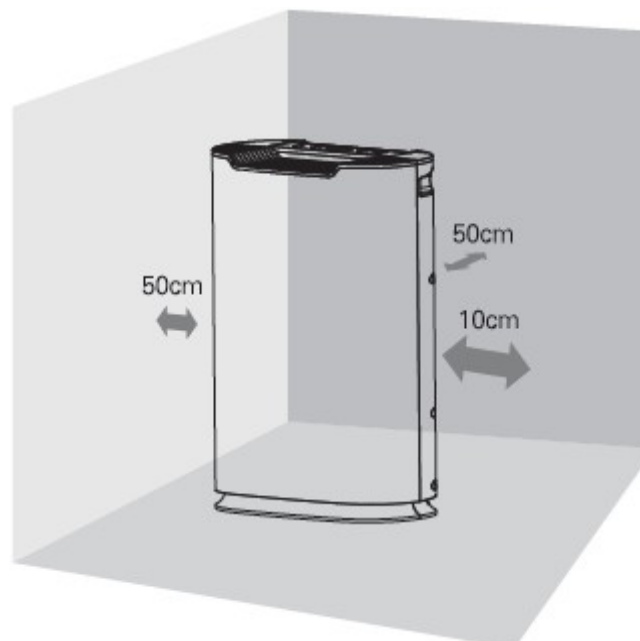

Pokud se zařízení používá na stejném místě delší dobu, stěny kolem zařízení mohou být znečištěny. Neblokujte přívod a vývod vzduchu, aby bylo zajištěno dostatečné větrání a vysoká účinnost.

3.2 Instalace filtrů

INFORMACE:

Tato čistička vzduchu zahrnuje všechny filtry. Před použitím tohoto produktu odstraňte balení ze všech filtrů. V souladu s následujícími pokyny odstraňte obaly ze všech filtrů, pak je znovu vložte do čističky vzduchu.



POZOR:

- Před instalací filtrů, údržbou a přemístováním se ujistěte, že je zástrčka odpojena.
- Nepoužívejte zařízení bez instalace filtrů.
- Před použitím odstraňte plastové obaly z každého filtru.

Tip: Při instalaci zadního panelu buďte opatrný, dávejte pozor na ruce.

POSTUP:

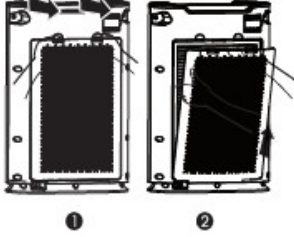
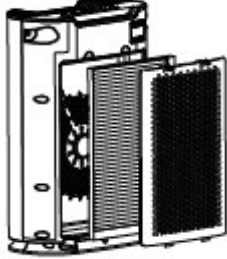
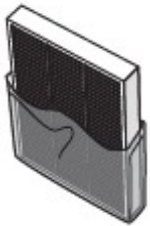
Při prvním použití tohoto zařízení správně nainstalujte filtry podle následujících kroků.

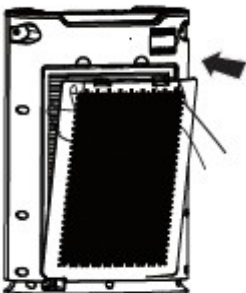
 <p>Umístěte zařízení na stabilní, rovný povrch.</p>	 <p>Stiskněte upevňovací prvek na zadním krytu, vytáhněte zadní kryt a zvedněte ho, abyste odstranili zadní kryt.</p>	 <p>Vytáhněte filtry ze zařízení.</p>
 <p>Odstraňte obalový materiál z filtrů.</p>	 <p>Vložte filtry zpět do zařízení.</p>	 <p>Vložte zadní kryt do otvoru pro kartu a zatlačte kryt, dokud nezapadne. Tip: Při instalaci zadního krytu dávejte pozor na ruce.</p>

3.3 Funkce filtrů

4-úrovňové filtrování efektivně čistí vzduch:

Úroveň 1: Vláknoový filtr

Úroveň 2: Vysoce účinný HEPA filtr

Úroveň 3: Filtr s aktivním uhlím

Úroveň 4: Funkce aniontů

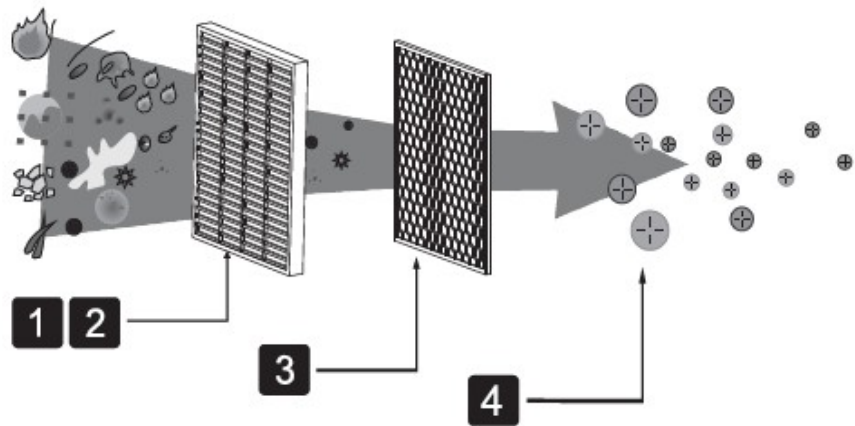

Úroveň 1: Vláknoový filtr

Infiltrované vláknoový filtr s přírodními antibakteriálními, antialergickými prvky dokáže účinně odstraňovat alergeny jako např. pyl.

Funkce: dokáže efektivně odstranit alergeny ze vzduchu.

Úroveň 2: HEPA filtr

Vysoce výkonný HEPA filtr s mírou odstraňování až 99,9% může odstranit částice s průměrem 0,25 mikronů a výše. Specializuje se na odstraňování prachu a absorpci částic podle evropské normy a překračuje standard kvality ovzduší PM2.5. Vynikající účinek shromažďování prachu může zabránit znečištění plic z prachu a odstranit riziko vzniku prachu.

Funkce: Odstraňuje 99,97% alergenů a bakterií ze vzduchu, jako je prach, kouř, pyl, chlupy, bakterie a spóry.

Úroveň 3: Filtr s aktivním uhlím

Aktivní uhlí dokáže silně absorbovat a ztuhnout, stejně jako krystalizovat dále odstraňovat toxické látky, jako je benzen a jiný zvláštní zápach. Může také zastavit sekundární znečištění způsobené tepelnou desorbciou znečišťujících látek.

Funkce: Absorbuje těkavé organické sloučeniny, odstraňuje zápach a chemické látky ze vzduchu.

Úroveň 4: Funkce Anion

Anion může indukovat snížení reaktivních druhů kyslíku (volných radikálů kyslíku) v atmosférických znečišťujících látkách oxidech dusíku a cigaretách, což minimalizuje poškození lidského těla. Může také neutralizovat pozitivní nabitý prach ve vzduchu a zničit ho. Výsledkem je čištění vzduchu. Navíc anion může zvýšit syntézu a skladování vitamínů v lidském těle. Pomáhá posilovat fyziologickou aktivitu. Lesy, horské pískové proudy jsou bohaté na anionty, t.z. "Vitamín ve vzduchu".

Čistička umí efektivně odstranit následující alergeny a bakterie:

Alergeny: prach, vlasy, lupy, chlupy, pyl, zvířecí chlupy, roztoče, cigaretový kouř, nebezpečné částice, zápach, chemikálie.

Bakterie: kvasinky, spóry, viry, plíseň, bakterie.

4. OBSLUHA

4.1 Ovládací panel

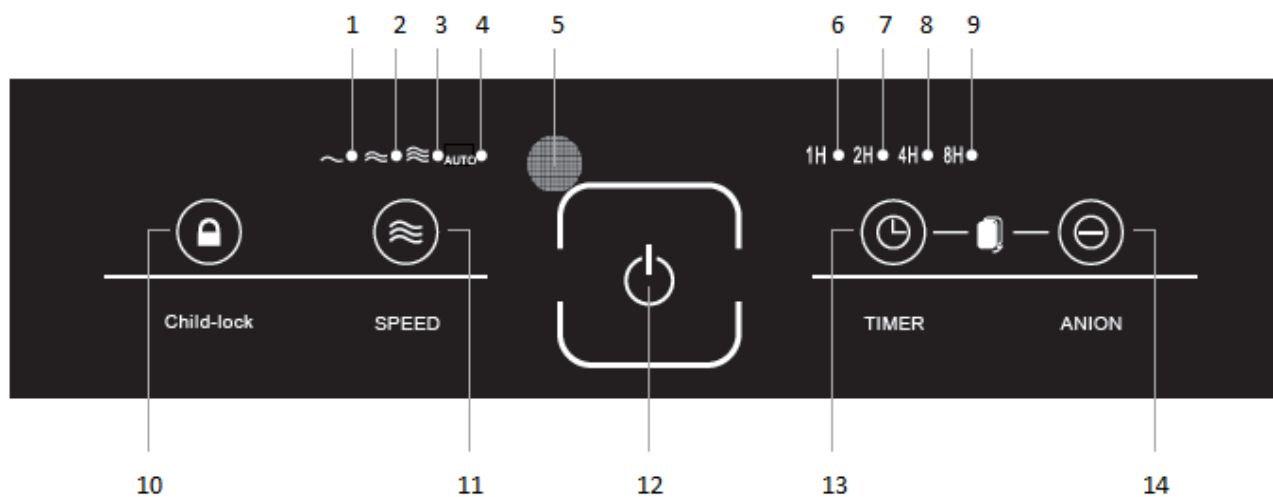

P.Č.	Název	Funkce
1	Kontrolka pomalá rychlost ventilátoru	Svítlí když je nastavena pomalá rychlost ventilátoru.
2	Kontrolka střední rychlost ventilátoru	Svítlí když je nastavena střední rychlost ventilátoru.
3	Kontrolka rychlá rychlost ventilátoru	Svítlí když je nastavena rychlá rychlost ventilátoru.
4	Kontrolka AUTO režim	Svítlí když je zapnutý automatický režim.
5	Foto-senzitivní snímač	
6	1h indikátor časovače	Svítlí když je nastavený čas vypnutí na 1 hodinu.
7	2h indikátor časovače	Svítlí když je nastavený čas vypnutí na 2 hodiny.
8	4h indikátor časovače	Svítlí když je nastavený čas vypnutí na 4 hodiny.
9	8h indikátor časovače	Svítlí když je nastavený čas vypnutí na 8 hodin.
10	Tlačítko LOCK	
11	Tlačítko SPEED	Stiskněte tlačítko SPEED, rychlost ventilátoru se změní cirkulární v režimu AUTO, rychlost 1, rychlost 2, rychlost 3.
12	Tlačítko ON / OFF	Zapnutí / Vypnutí zařízení
13	Tlačítko TIMER	Stiskněte tlačítko TIMER, pracovní doba se změní cirkulární v 1 hodině, 2, 4, 8 hodinách a vypne se.
14	Tlačítko ANION	Stiskněte tlačítko ANION na spuštění / zastavení funkce anion.

4.2 Návod k obsluze

Tip: Před použitím odstraňte obalové sáčky z filtrů.

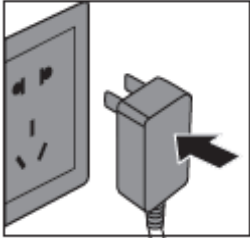
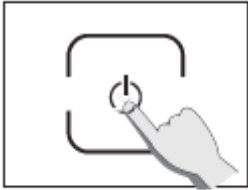
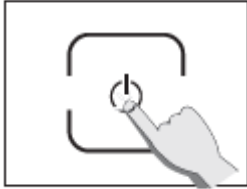
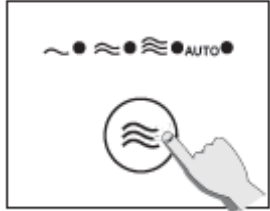
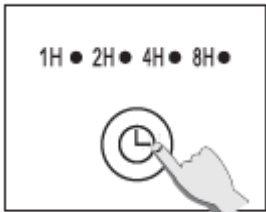
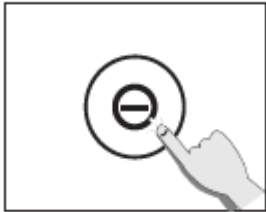
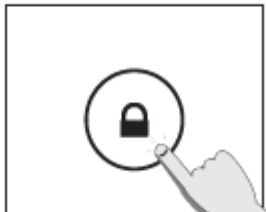
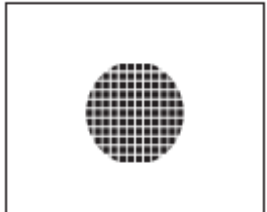
<p>1. Zasuňte zástrčku napájecího kabelu</p>  <p>Po připojení napájení zazní pípnutí, všechny kontrolky 3x bliknou. Poté bude kontrolka napájení pomalu blikat.</p> 	<p>2. Zapněte zařízení</p>  <p>Stiskněte tlačítko ON / OFF, čistička se přepne do režimu AUTO. Kontrolka režimu AUTO a kontrolka napájení rozsvítí.</p> <p>Když se čistička zapne, kontrolka kvality vzduchu zobrazí zelenou barvu, po 2 minutách provozu zjistí kvalitu vzduchu automaticky.</p> <p>POZNÁMKA: Pokud chcete čističku vypnout, stiskněte tlačítko ON / OFF na 5 sekund. Zazní pípnutí a kontrolka napájení bude blikat. vytáhněte napájecí kabel.</p>	<p>3. Nastavení rychlosti</p>  <p>Stiskněte tlačítko SPEED, zvolte rychlost ventilátoru v pořadí "AUTO režim, rychlost 1, rychlost 2 a rychlost 3".</p> <p>V AUTO režimu čistička automaticky zvolit rychlost ventilátoru podle kvality ovzduší.</p>	
<p>4. Časovač</p>  <p>Stiskněte tlačítko TIMER, můžete si zvolit čas vypnutí od 1 hodina, 2h, 4h, 8h nebo bez vypnutí.</p>	<p>5. Anion</p>  <p>Stiskněte tlačítko ANION, zazní pípnutí, funkce Anion se zapne, kontrolka ANION bude svítit. Opětovným stisknutím tlačítka ANION se vypne funkce Anion a kontrolka ANION se vypne.</p>	<p>6. Dětský zámek</p>  <p>Stiskněte tlačítko Dětský zámek na 3 sekundy, zazní pípnutí a kontrolka Dětský zámek bude svítit. V tomto stavu čistička nebude reagovat když stisknete libovolné tlačítko (kromě tlačítka Dětský zámek).</p>	<p>7. Fotosenzitivny snímač</p>  <p>V AUTO režimu, pokud je osvětlení tmavé čistička se přepne do Nočního režimu (SLEEP mode). Pak všechny kontrolky zhasnou, pouze kontrolka napájení bude svítit. Ventilátoru bude pracovat při nízké rychlosti.</p>

4.3 Výměna filtrů

Potom jako je čistička pracuje po dobu 1500 hodin, zazní zvukový signál a rozsvítí se indikátor na výměnu filtru, což připomene uživateli vyměnit filtr.

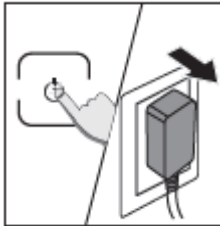
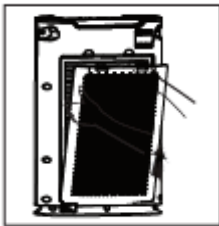
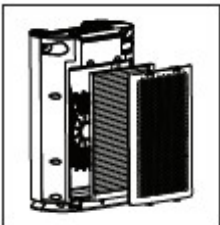
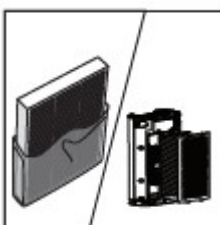
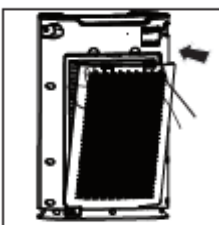
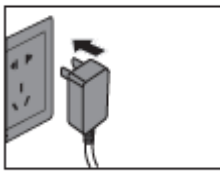
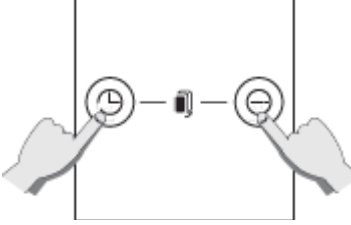
 <p>Když se rozsvítí kontrolka, je třeba vyměnit filtry.</p>	 <p>Vypněte napájení a potom vytáhněte síťovou zástrčku.</p>	 <p>Stiskněte uzávěr na zadním krytu, vytáhněte a zvedněte ho, abyste odstranili zadní kryt.</p>
 <p>Vytáhněte filtry ve směru šipek.</p>	 <p>Odstraňte všechny plastové obaly na nových filtrech a potom filtry vložte zpět do zařízení.</p>	 <p>Po montáži filtrů znovu namontujte zadní kryt.</p>
 <p>Po dokončení výměny filtru zapojte a zapněte čističku vzduchu.</p>	 <p>Stiskněte tlačítko TIMER a tlačítko ANION po dobu 6 sekund pro resetování zařízení</p>	

5. ÚDRŽBA A SKLADOVÁNÍ

UPOZORNĚNÍ:

Před čištěním vytáhněte síťovou zástrčku.

Výrobek neumísťujte do vody ani do tekutiny.

Při čištění jakékoliv části tohoto výrobku nepoužívejte čisticí prostředky s vysokou abrazívností, odolností vůči korozi nebo hořlavostí (jako je odbarvovač nebo alkohol).

Pouze před filtr lze umývat. Ostatní filtry (HEPA filtr, filtr s aktivním uhlím) se nesmí mýt.



5.1 Čištění krytu

Čistěte vnitřní a vnější stranu čističky vzduchu pravidelně, abyste zabránili shromažďování prachu.

1. Pro odstranění prachu používejte měkkou a suchou látku.
2. K čištění přívodů vzduchu a vývodů vzduchu používejte měkkou a suchou látku.

5.2 Čištění senzoru kvality vzduchu

Senzor kvality vzduchu čistěte každý měsíc, abyste zajistili, že čistička vzduchu bude pracovat s optimálním výkonem. Pokud se čistička vzduchu používá v prašném prostředí, senzor kvality vzduchu čistěte pravidelněji.

Poznámka:

Když je v místnosti extrémně vysoká vlhkost na čidle kvality vzduchu se může vytvořit kondenzovaná voda, proto indikátor kvality ovzduší bude vykazovat špatnou kvalita vzduchu, i když je kvalita vzduchu dobrá. V takovém případě vyčistěte senzor kvality vzduchu nebo použijte kteroukoli rychlost.

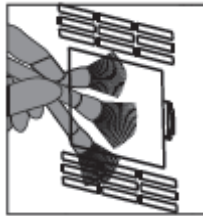

Pomocí měkkého kartáče vyčistěte vstupní a výstupní otvor čističky vzduchu.

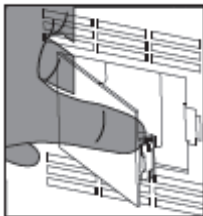

Demontujte ochranný kryt čidla kvality vzduchu.

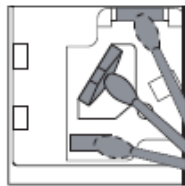

K čištění použijte vlhkou tyčinku do uší.
Osušte jejich suchou bavlněnou tyčinkou.
Znovu namontujte ochranný kryt senzoru kvality vzduchu.

5.3 Skladování

Odpojte síťovou zástrčku. Důkladně otřete interiér. Zařízení umístěte na suchém a větraném místě.

6. ŘEŠENÍ PROBLÉMŮ

Závady	Možný důvod	Možné řešení
Zařízení se nedá zapnout, nefunguje	Horní mřížka není správně nainstalována.	Demontujte horní mřížku a znovu ji nainstalujte.
	Zadní kryt není správně nainstalován.	Vyjměte zadní kryt a znovu ho nainstalujte.
	Napájecí kabel není zapojen.	Vytáhněte napájecí kabel a vložte jej znovu do zástrčky.
	Napájecí kabel je poškozený.	Obraťte se na zákaznické centrum nebo distributora.
	Filtry jsou zanesené., zařízení přestane pracovat.	Vyměňte filtry.
Ventilátor nefunguje	Zařízení není zapnuté.	Vložte napájení a restartujte zařízení.
	Elektrický motor je poškozený.	Obraťte se na zákaznické centrum nebo distributora.
	Stroj je položen na nerovném povrchu.	Stroj přesuňte na rovný a stabilní povrch
	Uvnitř stroje jsou volné nebo cizí částice.	Obraťte se na zákaznické centrum nebo distributora.
	Elektrický motor je uvolněný.	Obraťte se na zákaznické centrum nebo distributora.
	Nebyly odstraněny obaly z filtrů.	Odstraňte plastové obaly z každého filtru.
Slabý výkon nebo nedosažení nejlepší čistící kapacity	Před-filtr je znečištěný.	Umyjte špinavý před filtr.
	Filtr je třeba vyměnit.	Vyměňte nový filtr.
	Přívod nebo výstup vzduchu je zablokován.	Odstraňte překážky na vstupu a výstupu vzduchu ze zařízení.
	Nebyly odstraněny obaly z filtrů.	Odstraňte plastové obaly z každého filtru.
	Není dostatečný prostor okolo zařízení.	Ujistěte se, že prostor pro přívod vzduchu na obou stranách je minimálně 10 cm a výstup vzduchu na zadní straně stroje je minimálně 50 cm.
	V zařízení není dostatek filtrů. Filtry jsou umístěny nesprávně.	Ujistěte se, že všechny filtrační sítě jsou v souladu s pokyny.
	Oblast pokrytí místnosti překročila specifikovanou oblast.	Zkontrolujte velikost místnosti a zjistěte, zda vyhovuje určené oblasti stroje.

7. ZÁRUČNÍ PODMÍNKY

Prodávající poskytuje na tento výrobek záruku na dobu 24 měsíců od data prodeje spotřebiteli (Uschovejte proto doklad o koupi).

Záruka 24 měsíců platí pouze pro původního kupujícího, který je uveden na dokladu o koupi (faktura), případně záručním listě.

Záruka 24 měsíců se nevztahuje pro komerční používání výrobku (hotely, wellness centra, kluby, a.t.d.).

Záruka se vztahuje na poruchy a závady, které v průběhu záruční doby vznikly chybou výroby nebo vadou použitých materiálů.

Výrobek je možné reklamovat u prodejce, který výrobek prodal spotřebiteli.

Záruka platí pouze tehdy, pokud je výrobek používán podle návodu k obsluze a připojen na správné síťové napětí.

Záruka se nevztahuje na škody způsobené:

- nesprávnou instalací,
- nesprávnou údržbou,
- mechanickým poškozením,
- používání výrobku s jiným než doporučeným příslušenstvím,
- neodvratnou událostí,
- neodbornými zásahy,
- nesprávným zacházením,
- nevhodným umístěním.

Při reklamaci je nutné předložit:

- reklamovaný výrobek,
- originální nákupní doklad, ve kterém je zřetelně uveden typ výrobku a jeho datum prodeje spotřebiteli.

Pokud výrobek při uplatňování poruchy ze strany spotřebitele bude zasíláno poštou nebo přepravní službou, musí být zabalen v obalu vhodném pro přepravu tak, aby se zabránilo poškození výrobku přepravou.

TARTALOMJEGYZÉK

Tartalomjegyzék	26
Műszaki adatok	26
A csomag tartalma.....	26
Újrahasznosítás.....	26
1. Biztonsági előírások	27
2. A készülék leírása.....	28
2.1 A szűrők leírása	28
2.2 A levegő minőségének jelzője	29
3. Telepítés	29
3.1 A légtisztító elhelyezése	29
3.2 A szűrők telepítése	30
3.3 Szűrőfunkciók	31
4. Üzemeltetés.....	32
4.1 Vezérlőpanel	32
4.2 Üzemeltetési utasítás	33
4.3 A szűrők cseréje	34
5. Karbantartás és tárolás.....	34
5.1 A burkolat tisztítása	35
5.2 A levegőminőség érzékelőjének tisztítása	35
5.3 Tárolás	35
6. Hibaelhárítás.....	36
7. Garanciális feltételek.....	37

Műszaki adatok:

Termékmegnevezés: BIET AP222 Légtisztító

Kód: B4005

CARD: 222 m³/h

Alkalmas szobákhoz: 28 m²

Teljesítmény: 45 W

Feszültség: 220-240 V

Maximális zajszint: 59 dB

A készülék méretei: 328 x 182 x 495 mm A

készülék súlya: 4,7 kg

A csomag tartalma:

1x AP222 Légtisztító 1x

Szálszűrő

1x HEPA szűrő

1x Szűrő aktív szénrel

1x Használati útmutató

ÚJRAHASZNOSÍTÁS



Ne kezelje a terméket háztartási hulladékként. Tájékozódjon az elektromos és elektronikus termékek ártalmatlanítására vonatkozó előírásokról.

A használt elektromos termékek megfelelő ártalmatlanításával megakadályozhatjuk a környezetre és az emberi egészségre gyakorolt potenciálisan káros hatásokat.

1. BIZTONSÁGI ELŐÍRÁSOK

Kérjük, figyelmesen olvassa el az utasításokat, mielőtt először használná az eszközt. Az eszköz telepítésekor és használatakor elengedhetetlen az alapvető biztonsági előírások betartása. Tartsa meg ezt a használati útmutatót az esetleges későbbi javításhoz vagy karbantartáshoz.

- A készülék a beltéri levegő tisztítására tervezték.
- Helyezze a készüléket egyenletes és stabil talajra.
- Győződjön meg róla, hogy a hátlap és fal közötti távolság min. 50 cm és az oldalsó távolság 10 cm a falaktól és a bútoroktól.
- Ne másszon a készülékre, ne üljön, se támaszkodjon rá, ne helyezzen rá nehéz tárgyakat.
- Győződjön meg róla, hogy a levegő ki- és bevezetése szabad (akadálytalan).
- A készülék használata nem helyettesíti a helyiség szellőztetését, és nem használható páraelszívóként a főzés során.
- Ne merítse a készüléket, a tápkábelt vagy a villát vízbe vagy más folyadékba, hogy elkerülje a károsodást vagy az áramütést.
- Védje a készüléket a vízzel vagy egyéb folyadékkal való közvetlen érintkezéstől.
- Ügyeljen az áramütés veszélyére, soha ne helyezzen a készülékbe fémtárgyakat, és ne kezelje a készüléket nedves kézzel.
- Védje a készüléket a nedvességtől.
- Csak az ajánlott üzemi feszültséget használja!
- Mielőtt a fali aljzathoz csatlakoztatná, ellenőrizze, hogy a tápkábel megfelelően szétterített és sértetlen.
- A készülék üzembe helyezése előtt győződjön meg róla, hogy a hálózati csatlakozó megfelelően földelt.
- Ne tegye ki a szűrőket semmiféle rovarirtó spray-nek, mivel később a káros anyagok nemkívánatos felszabadulását okozhatja.
- Minden karbantartás előtt kapcsolja ki a készüléket, és húzza ki a tápkábelt.
- A készüléket csak enyhe tisztítószerekkel tisztítsa.
- Ne használja a készüléket magas szobahőmérsékleten vagy nedves körülmények között.
- Ne végezzen javításokat, változtatásokat, bővítést az eszközön vagy a tápkábelen.
- Soha ne érjen a hálózati csatlakozóhoz vagy fali aljzathoz nedves kézzel.
- Győződjön meg róla, hogy a készülék közelében nincsenek elhelyezve gyúlékony anyagok (mint például gázok, olajok stb.).
- Ha hosszabb ideig nem használja a készüléket, kapcsolja ki és húzza ki a tápkábelt.
- Ha valami nincs rendben a készülékkel (zaj, szag), azonnal kapcsolja ki a készüléket, és szüntesse meg az áramellátást/ húzza ki a hálózatról.
- A készüléket csak szakképzett személy vagy villanyszerelő javíthatja.

2. A KÉSZÜLÉK LEÍRÁSA

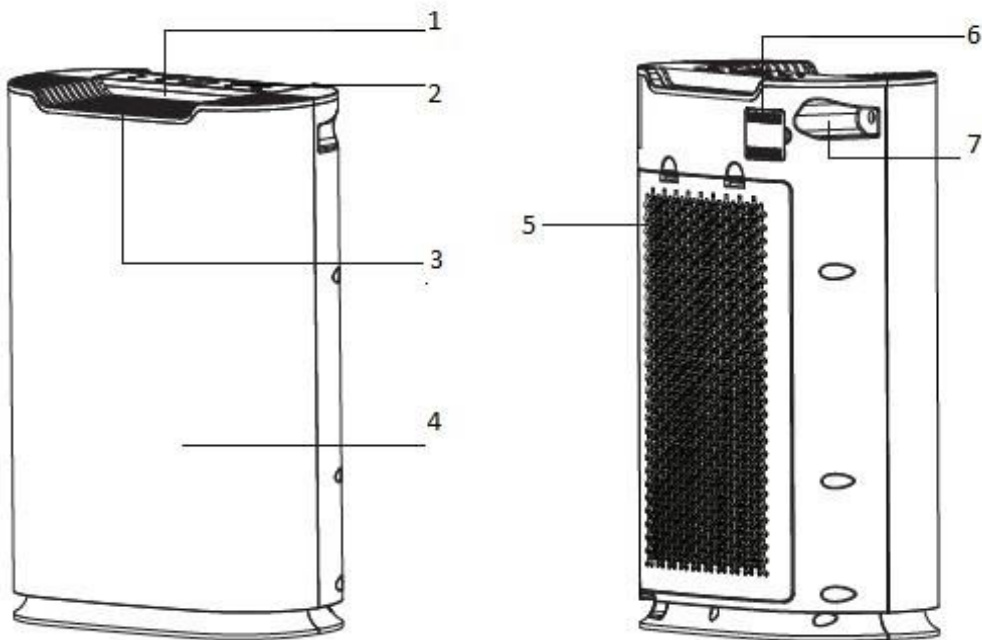

SSZ.	Megnevezés
1	A levegő minőségének jelzője
2	Vezérlőpanel
3	Levegőkimenet
4	Előlap
5	Levegőbemenet - hátlap
6	Légminőség-érzékelő
7	Fogantyú

2.1 A szűrők leírása

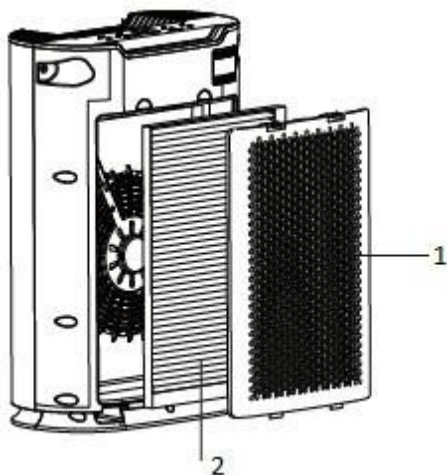

SSZ.	Megnevezés
1	Hátlap
2	HEPA szűrő és aktív szén szűrő

2.2 A levegő minőségének jelzője



SZÍN	LEVEGŐMINŐSÉG
Kék	Jó
Zöld	Átlagos
Piros	Gyenge

3. TELEPÍTÉS

3.1 A légtisztító elhelyezése

Annak biztosítása érdekében, hogy a helyiségben elegendő legyen a légáramlás, győződjön meg róla, hogy a levegőbemenet a faltól vagy függönytől legalább 50 cm távolságra van. Győződjön meg róla, hogy a levegőkimenetek melletti tér legalább 10 cm.

Tartsa a készüléket legalább 1 méter távolságban a televíziótól, a rádiótól. Ne dugja a készülék csatlakozóját televízió, rádió vagy más elektronikus készülék csatlakozó aljzatába.

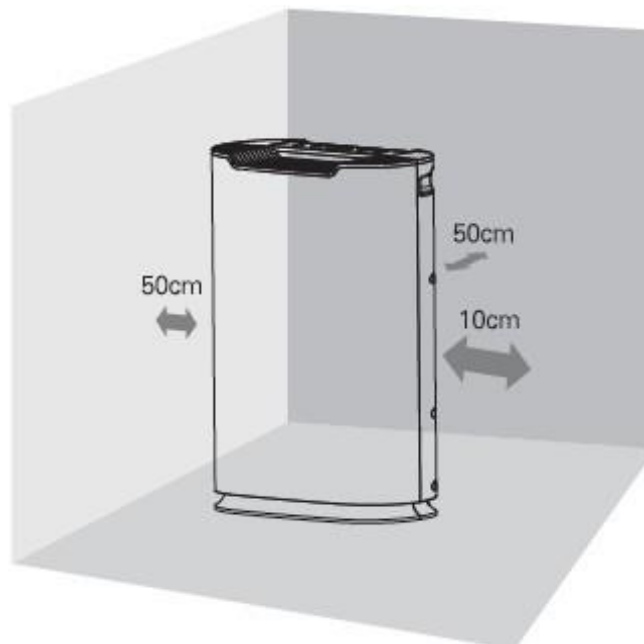

Ha a készüléket hosszabb ideig ugyanazon a helyen használja, szennyeződhetnek a készülék körüli falak. Ne zárja el a levegőbemenetet és levegőkimenetet a megfelelő szellőzés és a magas hatékonyság érdekében.

3.2 A szűrők telepítése

INFORMÁCIÓ:

A légtisztító minden szűrőt tartalmaz. A termék használata előtt távolítsa el a csomagolást az összes szűrőről. Az alábbi utasításokat követve távolítsa el a csomagolást az összes szűrőről, majd helyezze őket vissza a légtisztítóba.



VIGYÁZAT:

- A szűrők telepítése, karbantartás, illetve áthelyezés előtt ellenőrizze, hogy a hálózati csatlakozó le van választva.
- Ne használja a készüléket a szűrők telepítése nélkül.
- Használat előtt távolítsa el a műanyag csomagolást az egyes szűrőkről.

Tipp: A hátlap beszerelésekor legyen óvatos, ügyeljen a kezére.

ELJÁRÁS:

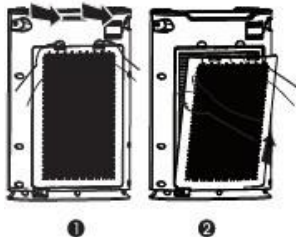
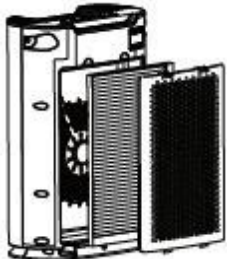
Az első használat során megfelelően telepítse a szűrőket a következő lépések szerint.

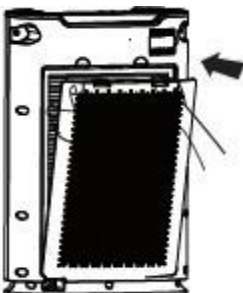
 <p>Helyezze a készüléket stabil és egyenes felületre.</p>	 <p>Nyomja meg a tartóelemet a hátlapon, húzza ki a hátlapot és emelje meg az eltávolításához.</p>	 <p>Húzza ki a szűrőket a készülékből.</p>
 <p>Távolítsa el a csomagolóanyagot a szűrőkről.</p>	 <p>Helyezze vissza a szűrőket a készülékbe.</p>	 <p>Helyezze vissza a hátlapot a nyílásba és nyomja be, amíg a helyére nem kattann.</p> <p>Tipp: Ügyeljen a kezeire a hátlap behelyezésekor.</p>

3.3 Szűrőfunkciók

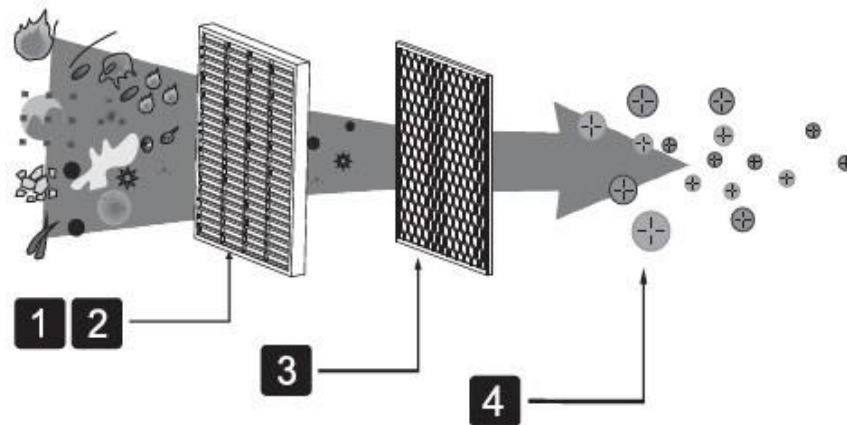

A 4 szintes szűrés hatékonyan tisztítja a levegőt.

1. szint: Szálszűrő
2. szint: Magas hatékonyságú HEPA szűrő
3. szint: Aktív széniszűrő
4. szint: Anion funkció

1. szint: Szálszűrő

Az infiltrált szálszűrő a természetes antibakteriális, antiallergén elemeivel hatékony távolítja el az olyan allergéneket, mint például a pollen.

Funkció: hatékonyan eltávolítja az allergéneket a levegőből.

2. szint: Magas hatékonyságú HEPA szűrő

A nagy teljesítményű HEPA szűrő 99,9 %-os aránnyal távolítja el a 0,25 mikron vagy annál nagyobb átmérőjű részecskéket. A porszemcsék eltávolítására és részecske felszívódásra specializálódott az európai szabvány szerint, és meghaladja a PM2.5 levegőminőségi normát. A kiváló porgyűjtő tulajdonsága megakadályozhatja a tüdő portól való szennyeződését és kiküszöbölheti a porképződést.

Funkció: Eltávolítja az allergének és baktériumok 99,97%-át a levegőből, mint például a port, füstöt, pollent, szőrszálakat és spórákat.

3. szint: Aktív széniszűrő

Az aktív szén képes erősen elnyelni és megkötni, valamint kristályosítani, továbbá eltávolítani a mérgező anyagokat, mint például a benzolt és egyéb szagokat. Megakadályozhatja a szennyező anyagok termikus deszorpciójával okozott másodlagos szennyeződést is.

Funkció: Elnyeli az illékony szerves vegyületeket, eltávolítja a szagokat és vegyi anyagokat a levegőből.

4. szint: Anion funkció

Az anion csökkentheti a reaktív oxigénfajták (szabad oxigéngyökök) mennyiségét a légköri szennyező anyagokban, nitrogén-oxidokban és cigarettákban, ami minimálisra csökkentheti az emberi test károsodását. Szintén semlegesítheti és megsemmisítheti a levegőben lévő pozitív töltéssel rendelkező port. Az eredmény a levegő tisztítása. Ezenkívül az anion növelheti a vitaminok szintézisét és tárolását az emberi szervezetben. Segíti a fiziológiai aktivitás erősítését. Az erdők, hegyi homokfolyamok anionokban gazdagok, „vitamin a levegőben”.

A tisztító képes az alábbi allergének és baktériumok hatékony eltávolítására:

Allergének: por, hajsálak, hajkorpa, szőrszálak, pollen, állati szőr, atka, cigarettafüst, veszélyes részecskék, szag, vegyszerek.

Baktériumok: élesztőgombák, spórák, vírusok, penész, baktériumok.

4. ÜZEMELTETÉS

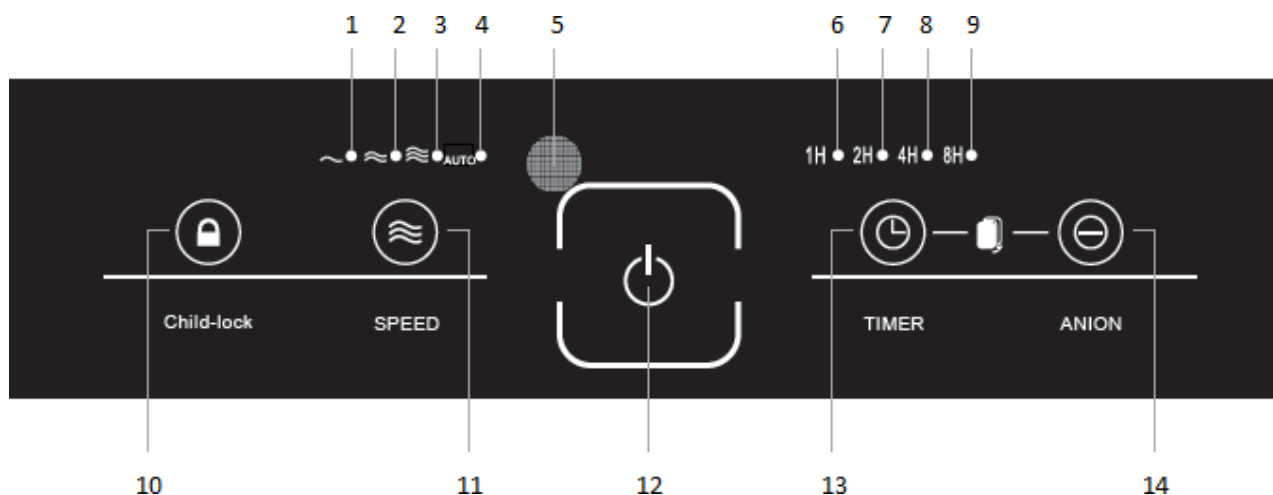

4.1 Vezérlőpanel



SSZ.	Megnevezés	Funkció
1	Lassú ventilátor sebesség jelzőfénye	Akkor világít, ha a ventilátor sebessége lassúra van beállítva.
2	Közepes ventilátor sebesség jelzőfénye	Akkor világít, ha a ventilátor sebessége közepesre van beállítva.
3	Gyors ventilátor sebesség jelzőfénye	Akkor világít, ha a ventilátor sebessége gyorsra van beállítva.
4	AUTO üzemmód jelzőfénye	Akkor világít, ha be van kapcsolva az automatikus üzemmód.
5	Fényérzékeny érzékelő	
6	1h időzítő jelző	Akkor világít, ha a kikapcsolási idő 1 órára van beállítva.
7	2h időzítő jelző	Akkor világít, ha a kikapcsolási idő 2 órára van beállítva.
8	4h időzítő jelző	Akkor világít, ha a kikapcsolási idő 3 órára van beállítva.
9	8h időzítő jelző	Akkor világít, ha a kikapcsolási idő 4 órára van beállítva.
10	LOCK gomb	
11	SPEED gomb	Nyomja meg a SPEED gombot, a ventilátor sebessége AUTO üzemmódban cirkulárisan változik, 1. sebesség, 2. sebesség, 3. sebesség.
12	ON / OFF gomb	A készülék be- és kikapcsolásához.
13	TIMER gomb	Nyomja meg a TIMER gombot, a munkaidő cirkulárisan változik 1, 2, 4, 8 órára és kikapcsol.
14	ANION gomb	Nyomja meg az ANION gombot az anion funkció elindításához / leállításához.

4.2 Üzemeltetési utasítás

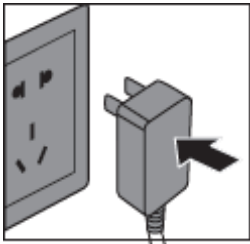
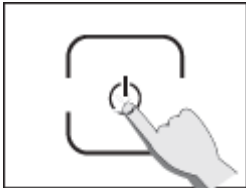
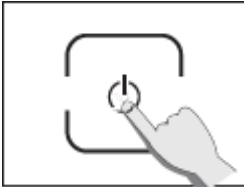
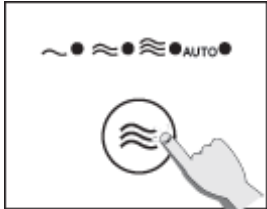
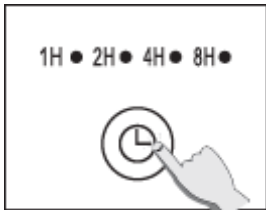
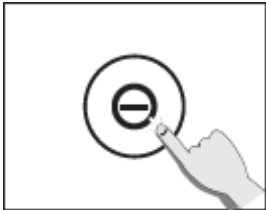
TIPP: Használat előtt távolítsa el a csomagolást a szűrőkről.

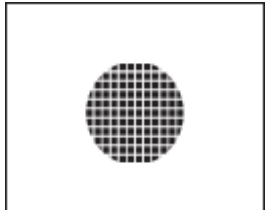
<p>1. Csatlakoztassa a tápkábel dugóját.</p>  <p>A tápkábel csatlakoztatása után hangjelzés hallatszik, az összes jelzőfény 3x felvillan. Ezután az üzemjelző lassan villogni fog.</p> 	<p>2. Kapcsolja be a készüléket</p>  <p>Nyomja meg az ON / OFF gombot, hangjelzés hangzik fel, a tisztító AUTO módban indul. Az AUTO üzemmód jelzőfénye és az üzemjelző fény bekapcsol.</p> <p>Amikor a tisztító be van kapcsolva, a levegőminőség jelzője zöld színű lesz, 2 perc működtetést követően automatikusan érzékeli a levegő minőségét.</p> <p>MEGJEGYZÉS: A tisztító kikapcsolásához nyomja meg az ON / OFF gombot 5 másodpercig. Hangjelzés hallatszik, az üzemjelző fény villogni fog. Húzza ki a tápkábelt.</p>	<p>3. A sebesség beállítása</p>  <p>A SPEED gomb megnyomásával a következő sebességek közül választhat: AUTO üzemmód, 1. sebesség, 2. sebesség és 3. sebesség.</p> <p>AUTO üzemmódban a tisztító automatikusan választja ki a ventilátor sebességét a levegőminőség alapján.</p>	
<p>4. Időzítő</p>  <p>A TIMER gomb megnyomásával a következő kikapcsolási időket választhatja ki: 1 óra, 2 óra, 4 óra, 8 óra vagy kikapcsolás nélkül.</p>	<p>5. Anion</p>  <p>Nyomja meg az ANION gombot, hangjelzés lesz hallható, az Anion funkció bekapcsol, az ANION jelzőfény világítani kezd. Az ANION gomb ismételt megnyomásával kikapcsolhatja az Anion funkciót és az ANION jelzőfény kikapcsol.</p>	<p>6. Gyermezkár</p>  <p>Nyomja meg a Gyermezkár gombot 3 másodpercig, hangjelzés lesz hallható, és a gyermezkár jelzőfénye kigyullad. Ebben az állapotban a tisztító nem fog reagálni, ha bármelyik gombot megnyomja (kivéve a Gyermezkár gombot).</p>	<p>7. Fényérzékeny érzékelő</p>  <p>AUTO üzemmódban, ha sötét a megvilágítás a tisztító Éjszakai üzemmódra vált (SLEEP mode). Ezután minden jelzőfény kialszik, csak az üzemjelző fény világít. A ventilátor alacsony sebességgel működik.</p>

4.3 A szűrők cseréje

Miután a tisztító 1500 órán keresztül működött, hangjelzés hallatszik, és a szűrőcsere jelzőfénye világítani kezd, hogy emlékeztesse a felhasználót a szűrő cseréjére.

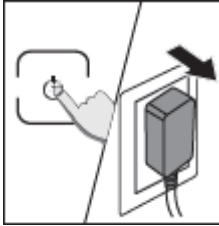
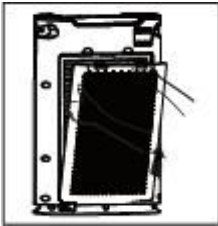
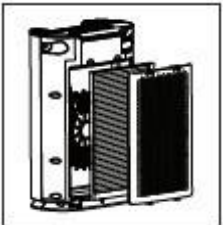
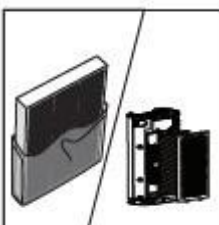
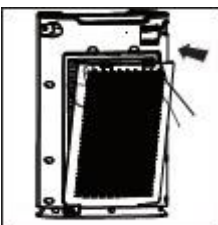
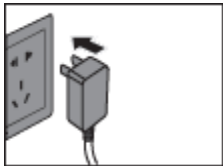
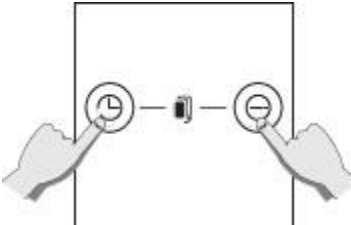
 <p>Ha a jelzőfény világítani kezd, le kell cserélni a szűrőket.</p>	 <p>Kapcsolja ki a készüléket, majd húzza ki a hálózati csatlakozót.</p>	 <p>Nyomja meg a zárat a hátlaton, húzza ki és emelje meg a hátlat eltávolításához.</p>
 <p>Húzza ki a szűrőket a nyíl irányában.</p>	 <p>Távolítson el minden műanyag csomagolást az új szűrőktől, majd helyezze vissza a szűrőket a készülékbe.</p>	 <p>A szűrők behelyezése után szerelje vissza a hátlatot.</p>
 <p>A szűrők cseréje után csatlakoztassa és kapcsolja be a légtisztítót.</p>	 <p>Nyomja meg a TIMER gombot és az ANION gombot 6 másodpercig a készülék visszaállításához.</p>	

5. KARBANTARTÁS ÉS TÁROLÁS

FIGYELMEZTETÉS:

Tisztítás előtt húzza ki a hálózati csatlakozót. Ne helyezze a terméket vízbe vagy más folyadékba.

A termék bármely részének tisztításakor ne használjon súrolószereket, tisztítószereket magas korrózióállósággal vagy gyúlékonysággal (mint például fehérítő vagy alkohol).

A készülék összetett szűrőket használ, a szűrők nem moshatók.



5.1 A burkolat tisztítása

Tisztítsa meg rendszeresen a légtisztító berendezés külsejét és belsejét, hogy megakadályozza a por felhalmozódását.

1. A por eltávolításához használjon puha és száraz szövetet.
2. A levegőbemenet és levegőkimenet tisztításához használjon puha és száraz szövetet.

5.2 A levegőminőség érzékelő tisztítása

Tisztítsa meg a levegőminőség érzékelőt havonta, annak érdekében, hogy a légtisztító optimális teljesítményt nyújtson. Ha a légtisztítót poros környezetben használja, tisztítsa meg a levegőminőség érzékelőt gyakrabban.

Megjegyzés:

Ha a helyiség rendkívül magas páratartalommal rendelkezik, a levegőminőség érzékelőben kondenzvíz képződhet, így a levegőminőség mutatója rossz levegőminőséget mutat, annak ellenére, hogy a levegő minősége jó. Ebben az esetben tisztítsa meg a levegőminőség érzékelőt, vagy használjon bármilyen sebességet.

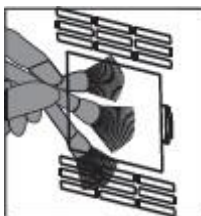

Puha ecsettel tisztítsa meg a légtisztító be- és kimeneti nyílását.



Távolítsa el a levegőminőség érzékelőjének fedelét.

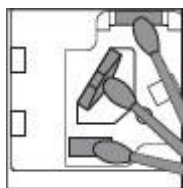

A tisztításhoz használjon nedves fültisztító pálcikát.

Szárítsa meg száraz pamut pálcikával. Szerelje vissza a levegőminőség érzékelőjének fedelét.

5.3 Tárolás

Húzza ki a hálózati csatlakozót. Törölje ki alaposan a belső teret. Helyezze a készüléket száraz és szellőző helyre.

6. HIBAELHÁRÍTÁS

Hibák	Lehetséges ok	Lehetséges megoldás
A készülék nem kapcsolható be, nem működik	A felső rács nincs megfelelően telepítve.	Távolítsa el a felső rácsot és telepítse újra.
	A hátlap nincs megfelelően telepítve.	Távolítsa el a hátlapot és telepítse újra.
	A tápkábel nincs csatlakoztatva.	Húzza ki a tápkábelt, és helyezze vissza az aljzatba.
	A tápkábel sérült.	Vegye fel a kapcsolatot az ügyfélközponttal vagy a forgalmazóval.
	A szűrők eltömődtek. A készülék leáll.	Cserélje ki a szűrőket.
A ventilátor nem működik	Az eszköz nincs bekapcsolva.	Helyezze be a tápegységet és indítsa újra a készüléket.
	Az elektromos motor sérült.	Vegye fel a kapcsolatot az ügyfélközponttal vagy a forgalmazóval.
	A gép egyenetlen felületre lett elhelyezve.	Helyezze a gépet sík és stabil felületre.
	A gép belsejében laza vagy idegen részek vannak.	Vegye fel a kapcsolatot az ügyfélközponttal vagy a forgalmazóval.
	Az elektromos motor kilazult.	Vegye fel a kapcsolatot az ügyfélközponttal vagy a forgalmazóval.
	A szűrők csomagolását nem távolították el.	Távolítsa el a műanyag csomagolást a szűrőkről.
Gyenge teljesítmény vagy nem sikerült elérni a legjobb tisztítási kapacitást	Az előszűrő szennyezett.	Mossa le a szennyezett előszűrőt.
	A szűrőt cserélni kell.	Cseréljen új szűrőre.
	A levegő be- vagy kimenetet blokkolva van.	Távolítsa el az akadályokat a készülék be- és kimenetétől.
	A szűrők csomagolását nem távolították el.	Távolítsa el a műanyag csomagolást az egyes szűrőkről.
	Nincs elég hely az eszköz körül.	Győződjön meg róla, hogy a levegő beáramlásához mindkét oldalon 50 cm, a levegő kiáramlásához a gép hátsó részén legalább 10 cm áll rendelkezésre.
	Nincs elég szűrő a készülékben. A szűrők helytelenül vannak behelyezve.	Győződjön meg róla, hogy minden szűrőrendszer megfelel az utasításoknak.
	A helyiség lefedettsége meghaladta a meghatározott területet.	Ellenőrizze a helyiségméretet, hogy lássa, megfelel-e a gép meghatározott területének.

7. GARANCIÁLIS FELTÉTELEK

A kereskedő 24 hónapos garanciát vállal erre a termékre a vásárlás napjától számítva (kérjük, őrizze meg a vásárlást igazoló számlát).

A 24 hónapos garancia csak az eredeti vásárlót illeti, aki fel van tüntetve a vásárlást igazoló számlán, vagy garanciát igazoló levélen.

A 24 hónapos garancia nem vonatkozik nem otthoni használatra (hotelek, wellness központok, klubok, stb.).

A garancia csak az olyan meghibásodásra és hibákra vonatkozik, amely a garancia ideje alatt történt, vagy a felhasznált anyagok hibájából ered.

A terméket reklamálhatja a kereskedőnél, aki eladta a fogyasztónak terméket.

A garancia csak akkor érvényes, ha a termékek a használati útmutató alapján használja, és a megfelelő hálózati feszültségre volt csatlakoztatva.

A garancia nem érvényes a hibákra, amik:

- nem megfelelő telepítéssel keletkeztek,
- nem megfelelő karbantartással keletkeztek,
- mechanikai sérüléssel keletkeztek,
- a termék használata közben keletkeztek más tartozékokkal, mint amik ajánlottak,
- elkerülhetetlen eseményekkel keletkeztek,
- szakszerűtlen beavatkozással keletkeztek,
- szakszerűtlen kezeléssel keletkeztek,
- nem megfelelő elhelyezéssel keletkeztek.

A reklamáció esetén szükséges felmutatni:

- a reklamált terméket,
- az eredeti vásárlási bizonylatot (számla), amin egyértelműen szerepel a termék típusa és a vásárlás időpontja.

Ha a terméket a fogyasztó postán vagy csomagküldő szolgálattal küldi el, be kell lennie csomagolva egy szállításra alkalmas csomagolásba úgy, hogy megakadályozza a termék a szállítás közbeni károsodását.

Kontakt / Kapcsolat:

Biet SK. s.r.o.
Šoltésovej 1995
911 01 Trenčín
Slovakia
www.biet.sk